

ECLISSE Syntesis Areo

SPORTELLI FILOMURO

NICCHIE PER INTERNI



Modulare



Ante inclinate e anta a ribalta



Anta a libro con ferramenta per mensole



Anta a libro doppio con cover

NICCHIE PER ESTERNI



Anta doppia



Anta doppia con feritoia

CHIUSURE FILOMURO

ANTA SINGOLA

Versioni anta:
per interni, per esterni senza feritoia, per esterni con feritoia

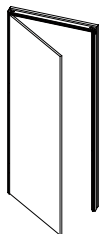

Telaio su 3 lati

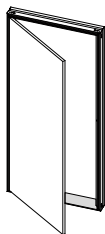

Telaio su 4 lati

ANTA SINGOLA INCLINATA

Versioni anta:
per interni

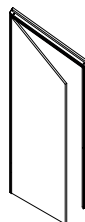

Telaio inclinato su 3 lati

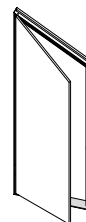

Telaio inclinato su 4 lati

Inclinazione
da 60° a 89°

ANTA DOPPIA

Versioni anta:
per interni, per esterni senza feritoia, per esterni con feritoia

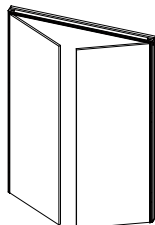

Telaio su 3 lati

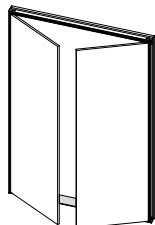

Telaio su 4 lati

ANTA A RIBALTA VERSO L'ALTO O VERSO IL BASSO

Versioni anta:
per interni

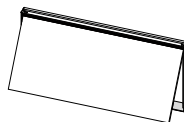

Telaio a ribalta verso
l'alto su 4 lati

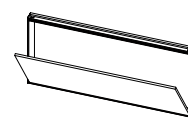

Telaio a ribalta verso il
basso su 4 lati

ANTA A LIBRO

L'anta è composta da due pannelli uguali

Versioni anta:
per interni

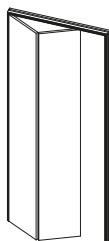

Telaio su 3 lati

ANTA A LIBRO DOPPIO

Ogni anta è composta da due pannelli uguali

Versioni anta:
per interni

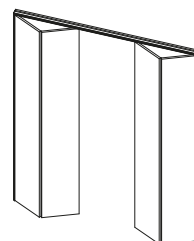

Telaio su 3 lati

MODULARE

Versioni anta:
per interni

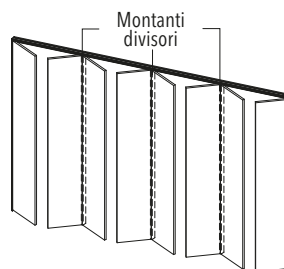
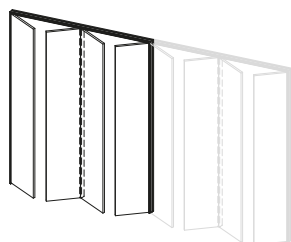

Montanti
divisori

Telaio su 3 lati

Sistema componibile (fino a un massimo di 8 ante)

ECLISSE Syntesis Areo

SPORTELLI FILOMURO

CHIUSURE FILOMURO

| | |
|----------------------------|----------------------------|
| C = L + 70 mm | |
| Versione con 3 lati | Versione con 4 lati |
| H1 = H + 35 mm | H1 = H + 70 mm |

| LEGENDA | |
|-----------------------|-------------------------------|
| L | Luce passaggio in larghezza |
| H | Luce passaggio in altezza |
| C | Massimo ingombro in larghezza |
| H1 | Massimo ingombro in altezza |
| Misure espresse in mm | |

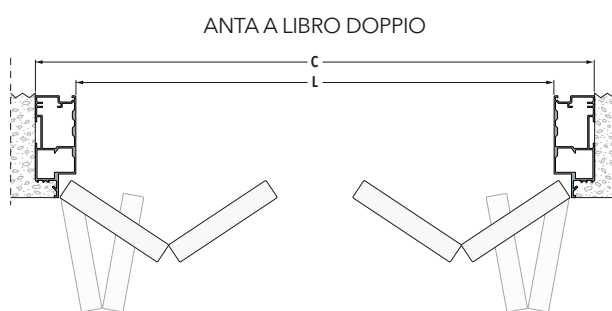
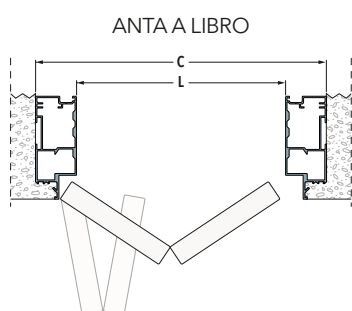
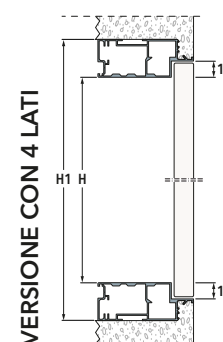
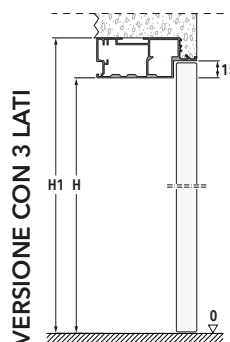
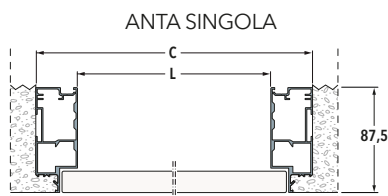

MODULARE (esempi)

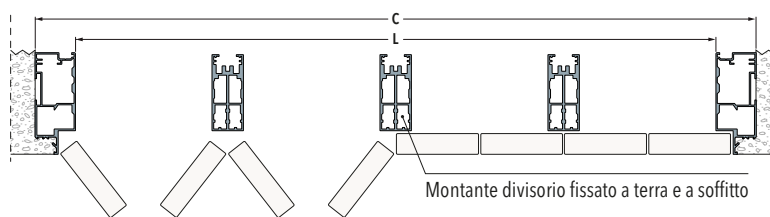
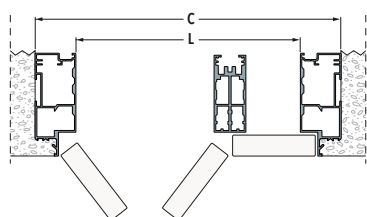

| | L | H |
|-------------------------------|-----------|----------|
| Anta singola su 3 o 4 lati | 300÷650 | 300÷2700 |
| Anta doppia su 3 o 4 lati | 600÷1300 | 300÷2700 |
| Anta a ribalta su 4 lati | 300÷1800 | 300÷650 |
| Anta a libro su 3 lati | 600÷1200 | 300÷2700 |
| Anta a libro doppio su 3 lati | 1200÷2400 | 300÷2700 |
| Modulare su 3 lati | 920÷5280 | 300÷2700 |

Misure espresse in mm

NOTE

Realizzazioni con intervalli in L di 10 mm e in H di 10 mm

La versione modulare è disponibile con max 8 ante

Pannello porta da ordinare separatamente

Pannelli per interni: anta in truciolare nobilitato, bordata e rivestita in melanimica bianca pronta anche per essere pitturata, con spessore di 18 mm

Pannelli per esterni: anta in etalbond comprensiva di apposita struttura in alluminio per uno spessore complessivo di 18 mm

Il pannello porta può essere pitturato previa levigatura con un abrasivo a grana fine e spolveratura; procedere quindi con l'applicazione di un fondo o della carta da parati

Per la versione inclinata l'anta viene fornita con una smussatura per permetterne l'apertura

Per le maniglie vedere la sezione "Maniglie"

Tutte le versioni possono essere fornite senza lavorazioni per maniglia del pannello porta (maniglia a carico del cliente)

Tirante di serie da H 900 mm per le versioni a libro, posizionato sempre nell'anta di chiusura

La cerniera riduce la luce di passaggio di 25 mm per anta; nelle versioni a libro l'apertura è ridotta di 85 mm per lato

Grado di apertura cerniere: min. 110°

Push-pull disponibile solo per interni su telai a 4 lati per le versioni ad anta doppia fino a H 1600 mm e su 3 lati per la versione ad anta singola

Dotato di pistone idraulico su anta a ribalta

CHIUSURE FILOMURO

ANTA SINGOLA

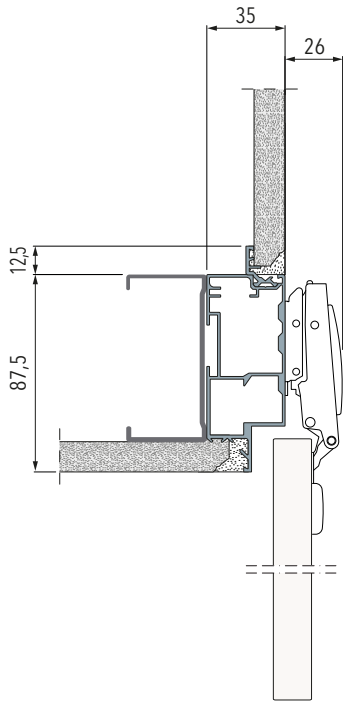

ANTA A LIBRO

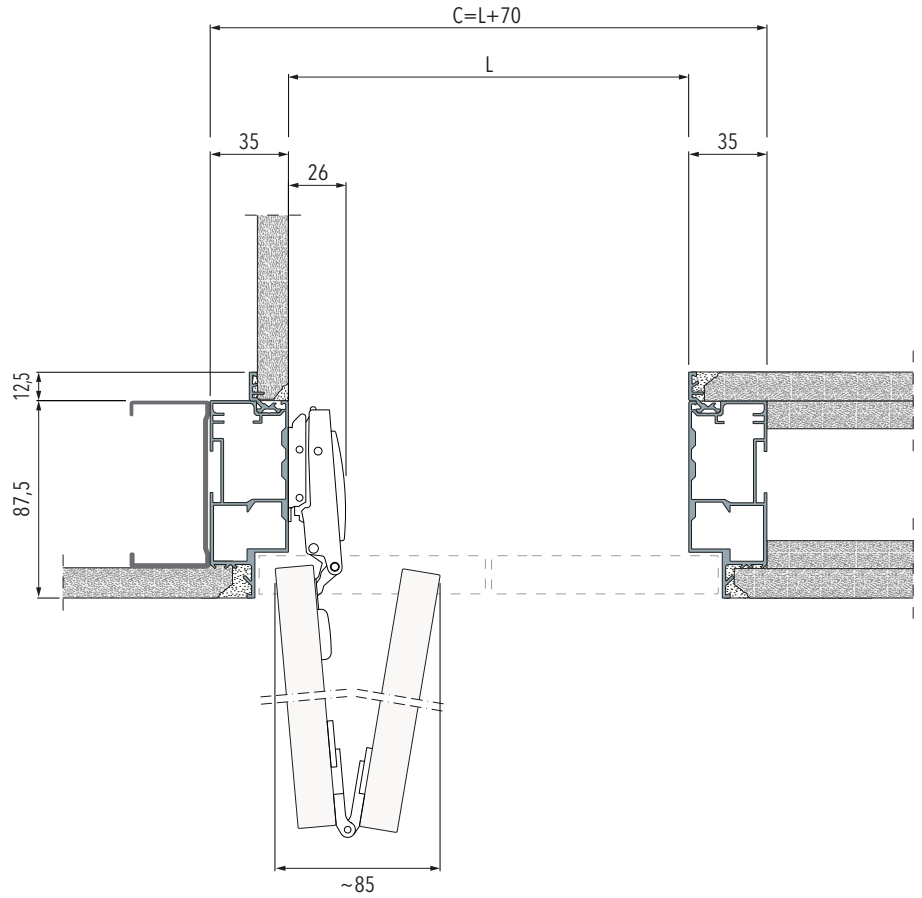

MODULARE

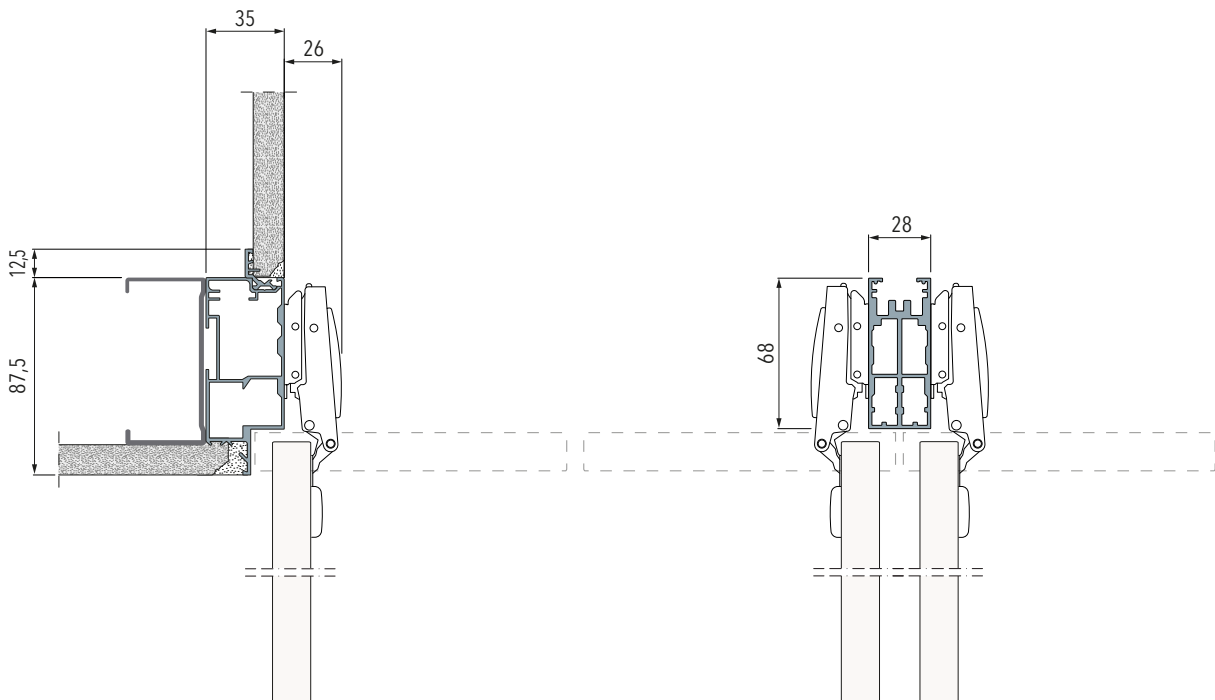

SU PARETE PER INTONACO

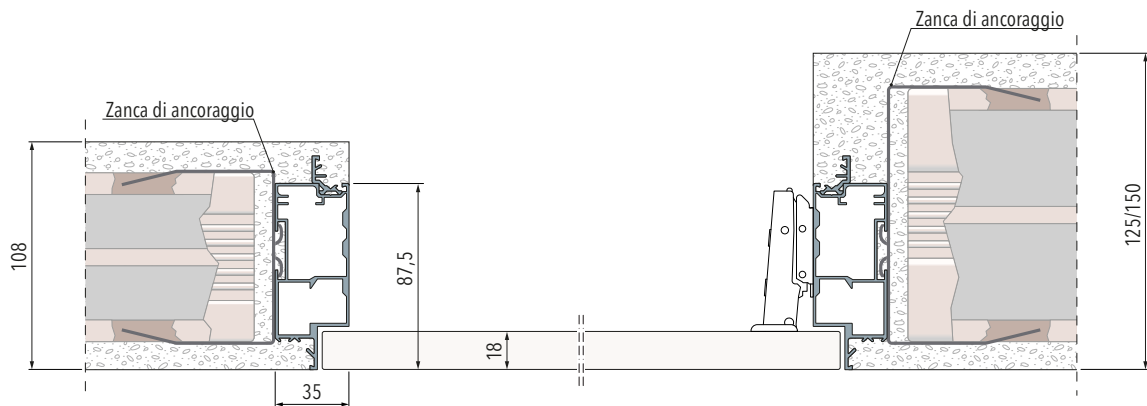

SU PARETE PER CARTONGESSO

Lastra singola o Lastra doppia: Parete Finita 100 mm

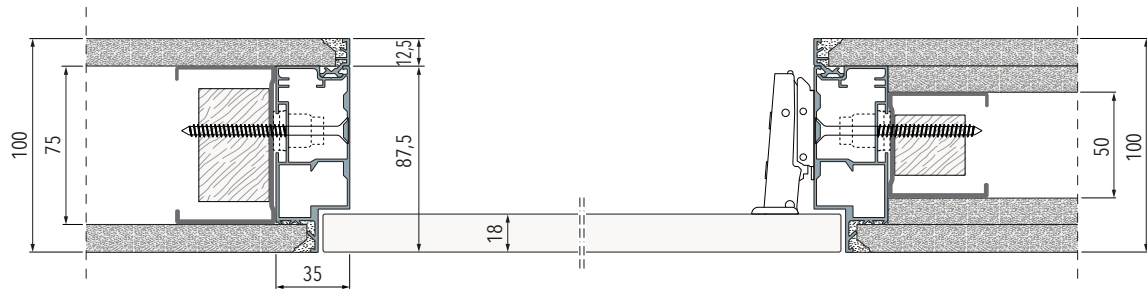

Lastra singola o Lastra doppia sul lato a raso e finitura personalizzata dall'altro (es. boiserie)

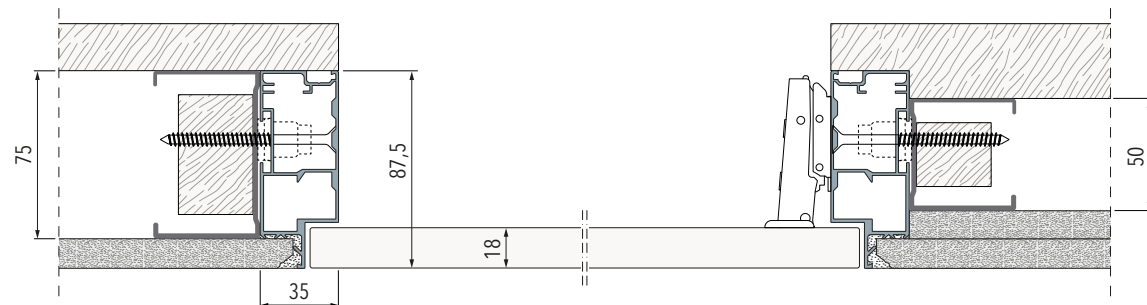

Lastra singola o Lastra doppia per spalletta interna

