

BEN FATTO



CHI PROVA **ECLISSE** NON CAMBIA PIÙ IDEA
SCOPRI I DETTAGLI CHE FANNO LA DIFFERENZA

 **ECLISSE**[®]
VEDIAMO OLTRE

PRODUCIAMO CONTROTELAI

FACILI DA INSTALLARE E CHE DURINO PER SEMPRE



OLTRE 40 BREVETTI

I controtelai ECLISSE si distinguono per le loro caratteristiche esclusive, in grado di assicurare un'installazione a regola d'arte, in minor tempo e senza sorprese.

LAVORARE DIVENTA PIÙ FACILE

I controtelai ECLISSE consentono di ottenere sempre il risultato atteso, anche quando le condizioni in cantiere non sono del tutto ottimali.

PER PARETI A SECCO

La struttura aperta delle versioni per cartongesso è studiata per integrarsi nell'orditura mentre le nuove traversine presentano una preforatura a trama che consente alla vite di entrare più facilmente e velocemente nella lamiera.

PER PARETI IN MURATURA

Con i suoi 41 kg la struttura chiusa delle versioni per intonaco risulta particolarmente resistente alle pressioni della struttura muraria e agli urti accidentali in cantiere e durante il trasporto.



ECLISSE ha studiato soluzioni tecniche innovative che consentono di installare ogni controtelesia a regola d'arte, anche quando le condizioni in cantiere non sono favorevoli.

I VANTAGGI PER IL MURATORE

41 kg*
DI MOTIVI PER SCEGLIERE ECLISSE

 **CONTROTELEAI ROBUSTI**

 **SISTEMI FACILI DA INSTALLARE**

 **MECCANISMI AFFIDABILI**



* Riferito a: mod. ECLISSE UNICO 800x2100 mm sp. 108 mm, versione intonaco.

NIENTE CREPE



L'intonaco non cade perché è sostenuto da una rete zigrinata a maglia fitta (25x50 mm) posta a metà tra la lamiera del cassone e il filo dell'intonaco. Nel cerchio in foto è raffigurato il particolare della rete zigrinata con filo solcato e inciso per migliorare l'aggrappaggio dell'intonaco.



IL CONTROTELAIO PER **INTONACO**

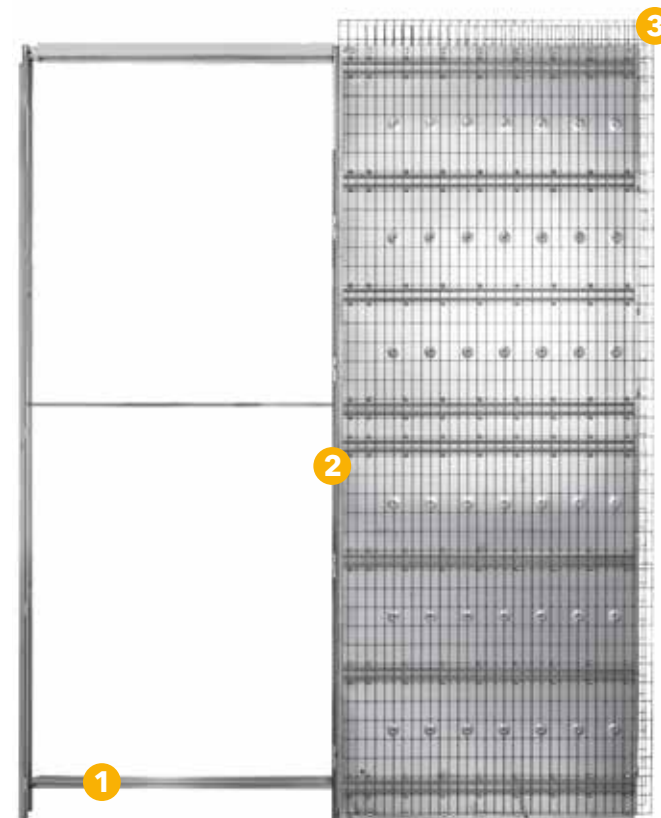

1

PERPENDICOLARITÀ PERFETTA

Grazie all'esclusiva barra di allineamento brevettata il controtelesia rimane perfettamente allineato al montante di battuta, facilitando la messa in bolla.



2

FRONTALINO IN LAMIERA

La "quota 100" stampata agevola il posatore nell'individuazione della "quota 0" del pavimento finito.

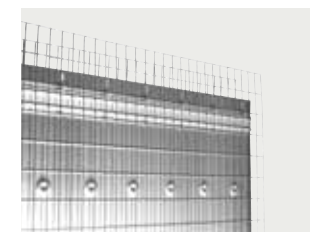

3

L'UNICO CON RETE DEBORDANTE ZIGRINATA

Posta sulla giunzione fra muro e telaio, fa sì che le due parti diventino un tutt'uno e che l'intonaco aderisca uniforme, evitando crepe o la necessità di reti aggiuntive.



Facili da trasportare grazie all'ingombro limitato e semplici da installare. I controtelai ECLISSE sono studiati per velocizzare la messa in posa, garantendo un risultato ottimale.

I VANTAGGI PER IL CARTONGESSISTA



NUOVA TRAVERSINA PREFORATA



Con l'intento di facilitare la posa in opera e il lavoro dell'installatore, ECLISSE ha ridisegnato la trama delle traversine orizzontali di rinforzo. L'innovativa preforatura della lamiera (brevetto esclusivo) consente alla vite di penetrare più facilmente nel metallo, velocizzando il fissaggio delle lastre di cartongesso. In aggiunta, l'ottimizzazione della profilatura a coda di rondine e l'incremento della larghezza della traversina migliorano le prestazioni in termini di solidità dell'intera struttura.

IL CONTROTELAIO PER **CARTONGESSO**

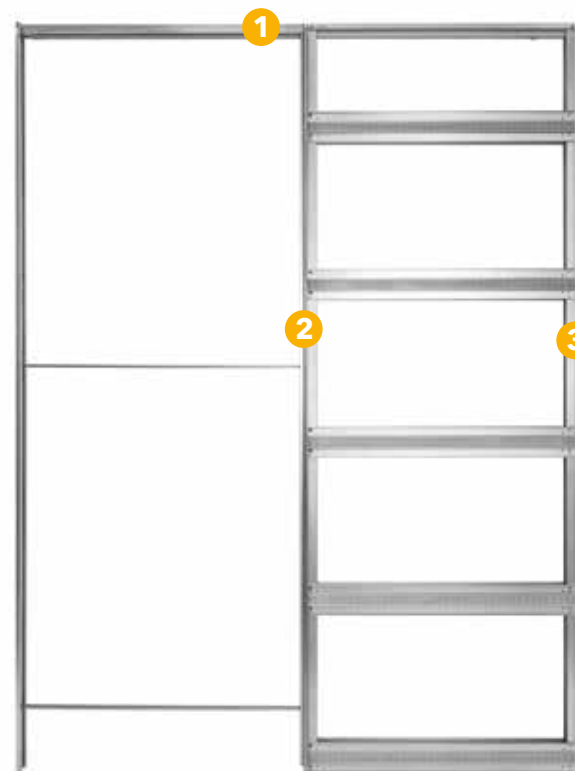

Nell'imballo del controtelaio sono incluse le viti da 19 mm specifiche per il fissaggio della prima lastra di cartongesso.



1

SEMPLICITÀ D'INSTALLAZIONE

Il controtelaio ECLISSE è pratico da manovrare in fase di montaggio e semplice da fissare all'orditura in cartongesso attraverso apposite tasche.

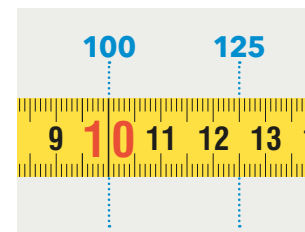

2

STRUTTURA VERSATILE

Con la versione in KIT, puoi decidere in fase di montaggio lo spessore finale del controtelaio (per parete finita da 100 o da 125 mm).



3

UN SISTEMA COERENTE

La sua struttura aperta è perfetta per le orditure metalliche delle pareti in cartongesso e garantisce robustezza, stabilità e resistenza alle flessioni laterali.



Installare un controtelaio ECLISSE è facile, sicuro e veloce per ogni artigiano, grazie a una serie di innovativi accorgimenti che ne semplificano la posa.

I VANTAGGI PER IL FALEGNAME



BINARIO ESTRAIBILE



È il sistema brevettato che consente di smontare il binario in un minuto, anche da un controtelaio ECLISSE installato 30 anni fa!

Una volta estratto risulta estremamente facile pulire la sede di scorrimento dei carrelli da eventuali residui di intonaco, sostituire i carrelli stessi o l'intero binario e applicare accessori.

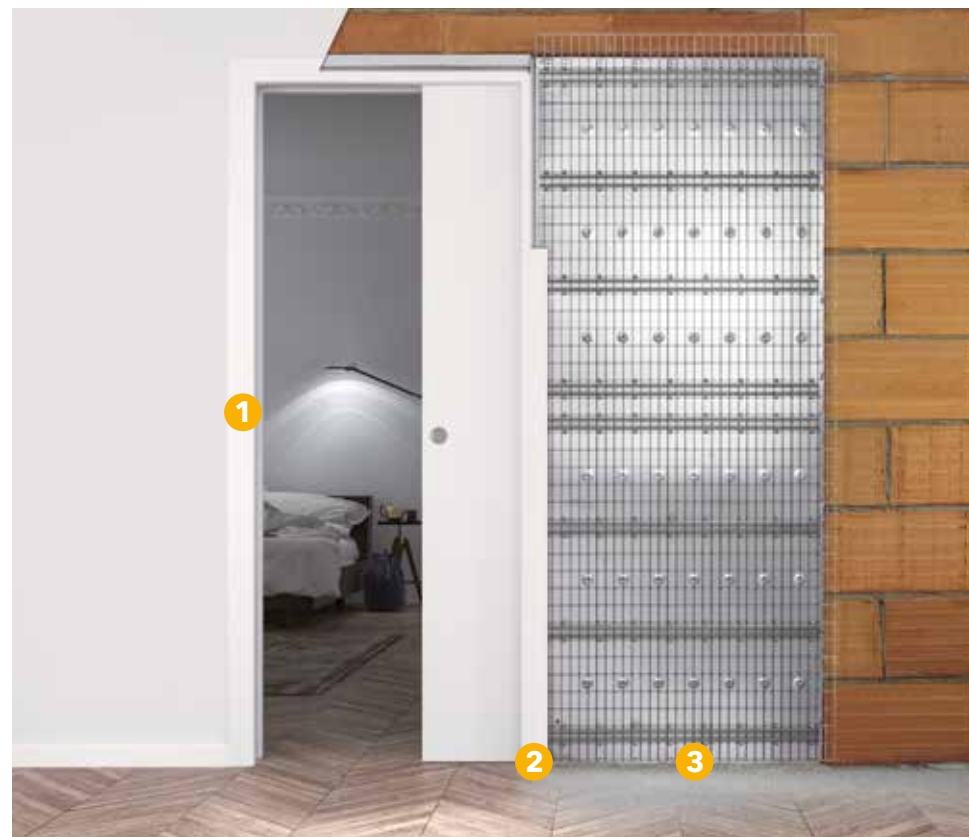

1

MONTANTE DI BATTUTA DI METALLO E LEGNO

Il primo evita problemi di deformazione della struttura, il secondo facilita l'applicazione dello stipite di battuta.

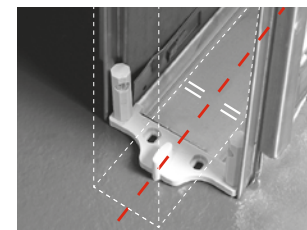

2

GUIDA PORTA AUTOCENTRANTE

Si fissa con grande rapidità direttamente al controtelaio evitando possibili errori: la guida si troverà automaticamente al centro della bocca del cassone senza dover forare il pavimento.



3

PROFILO SOTTOPORTA A STRAPPO

Un profilo brevettato di nuova concezione che consente la correzione di eventuali differenze di quota tra pavimento finito e controtelaio, anche a lavoro ultimato. Per uno scorrimento perfetto sempre a filo pavimento.

VERSIONE PER INTONACO

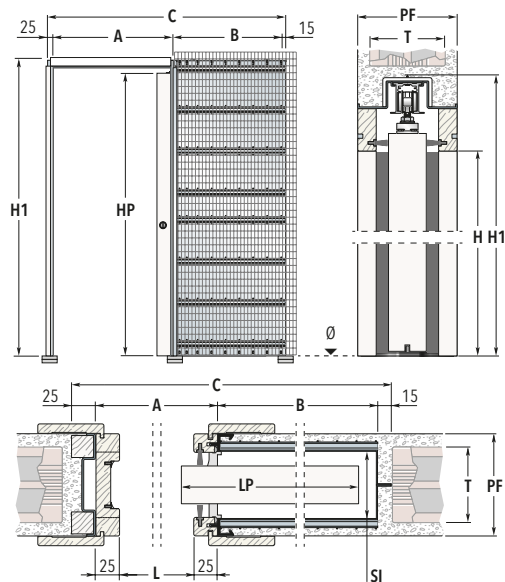

LEGENDA

L	Luce passaggio in L	LP	L pannello porta
H	Luce passaggio in H	HP	H pannello porta
C	Massimo ingombro in L	PF	Sp. parete finita
H1	Massimo ingombro in H	T	Tramezza
A	Luce passaggio senza stipiti	SI	Sede interna
B	Misura cassone		Misure espresse in mm

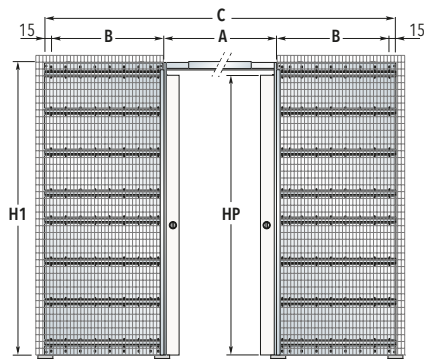

ANTA SINGOLA			ANTA DOPPIA				PANNELLO P. LP X HP 2010/2110
LX H 2000/2100	CX H1 2090/2190	A	LX H 2000/2100	CX H1 2090/2190	A	B	
600	1315	650	1200	2530	1250	625	615 ÷ 635
650	1465	700	1300	2830	1350	725	665 ÷ 735
700	1515	750	1400	2930	1450	725	715 ÷ 735
750	1665	800	1500	3230	1550	825	765 ÷ 835
800	1715	850	1600	3330	1650	825	815 ÷ 835
850	1865	900	1700	3630	1750	925	865 ÷ 935
900	1915	950	1800	3730	1850	925	915 ÷ 935
950	2065	1000	1900	4030	1950	1025	965 ÷ 1035
1000	2115	1050	2000	4130	2050	1025	1015 ÷ 1035

PF	L anta singola	L anta doppia	H	T	SI	Portata carrelli
90	600÷1000	1200÷2400	500÷2100	60	54	100 kg
108	600÷1200	1200÷2400	500÷2600	80	72	100 kg
	600÷1100	1200÷2200	2000/2100	100	89	100 kg
125	1150÷1200	2300÷2400	2000/2100		79	
	600÷1200	1200÷2400	500÷2600		79	150 kg
150	600÷1200	1200÷2400	2650÷2900	120	79	150 kg
	1250÷1500	2500÷3000	2100÷2900		114	100 kg
	600÷1200	1200÷2400	500÷2600		103	150 kg
	600÷1200	1200÷2400	2650÷2900			
	1250÷1500	2500÷3000	2100÷2900			

NOTE

Realizzazioni con intervalli ogni 50 mm (anta singola) o 100 mm (anta doppia) in L e 50 mm in H
 Con sede interna 54 mm pannello porta con spessore max 40 mm (comprese eventuali cornici fermavetro)
 Portata standard 100 kg, su richiesta 150 kg

VERSIONE PER CARTONGESSO

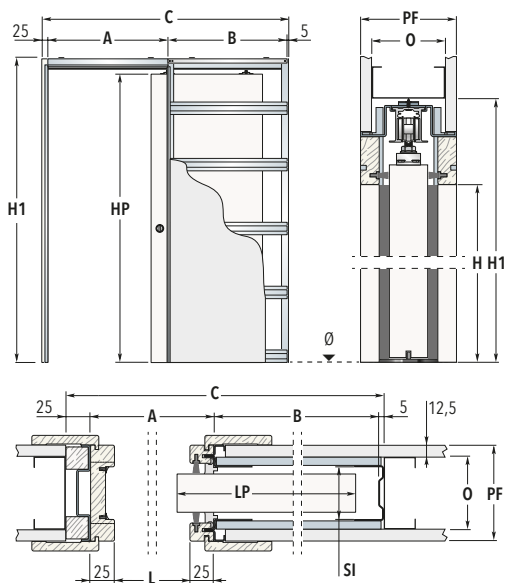

LEGENDA

L	Luce passaggio in L	LP	L pannello porta
H	Luce passaggio in H	HP	H pannello porta
C	Massimo ingombro in L	PF	Sp. parete finita
H1	Massimo ingombro in H	O	Orditura
A	Luce passaggio senza stipiti	SI	Sede interna
B	Misura cassone		Misure espresse in mm

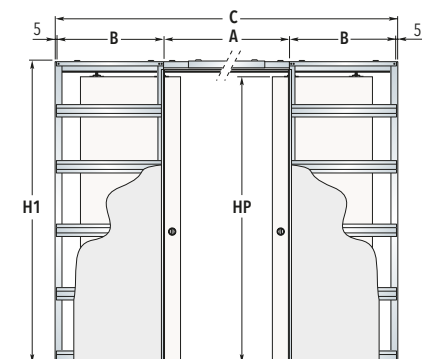

ANTA SINGOLA			ANTA DOPPIA				PANNELLO P. LP X HP 2010/2110
LX H 2000/2100	CX H1 2090/2190	A	LX H 2000/2100	CX H1 2090/2190	A	B	
600	1297	650	1200	2494	1250	617	615 ÷ 635
650	1447	700	1300	2794	1350	717	665 ÷ 735
700	1497	750	1400	2894	1450	717	715 ÷ 735
750	1647	800	1500	3194	1550	817	765 ÷ 835
800	1697	850	1600	3294	1650	817	815 ÷ 835
850	1847	900	1700	3594	1750	917	865 ÷ 935
900	1897	950	1800	3694	1850	917	915 ÷ 935
950	2047	1000	1900	3994	1950	1017	965 ÷ 1035
1000	2097	1050	2000	4094	2050	1017	1015 ÷ 1035

PF	L anta singola	L anta doppia	H	O	SI	Portata carrelli	
100	100 lastra singola 125 lastra doppia	600÷1000	1200÷2000	500÷2200	75	54	100 kg
	125 lastra singola	600÷1300	1200÷2600	500÷2600	75	79	100 kg
125 lastra singola 150 lastra doppia	100						
150	150 lastra singola su cassone	600÷1300	1200÷2600	500÷2600	100	103	100 kg
	150 lastra doppia su cassone						
		1350÷2000	1200÷4000	2100÷2900			

NOTE

Realizzazioni con intervalli ogni 50 mm (anta singola) o 100 mm (anta doppia) in L e 50 mm in H
 Kit solo H 2000 e 2100 mm
 Con sede interna 54 mm pannello porta con spessore max 40 mm (comprese eventuali cornici fermavetro)
 Portata standard 100 kg, su richiesta 150 kg

LASCIATI ISPIRARE

ECLISSE SYNTESIS® LINE BATTENTE - Il telaio filomuro pitturabile

ECLISSE Syntesis®Line Battente è **trattato con primer per poter essere pitturato dello stesso colore della parete**, consentendo l'integrazione tra sistema e parete senza interruzioni.



- Un **unico telaio**, per pareti in cartongesso e in muratura
- **Guarnizioni di battuta** applicabili sul telaio anziché sulla porta: stabili, di facile installazione, morbide ed esteticamente gradevoli
- Fornito con una **protezione in plastica** per evitare che si sporchi o si graffi in cantiere
- Fornito con una **protezione in metallo** per proteggere la sede delle cerniere dall'intonaco o dallo stucco (versione porta a tirare)

ECLISSE SYNTESIS® LINE BATTENTE - Perché sceglierlo

Per arrivare ad ottenere un risultato estetico impeccabile scegli il telaio ECLISSE, studiato per facilitare il più possibile il lavoro a chi lo installa, con particolari costruttivi che rendono il telaio semplice e veloce da montare, robusto e affidabile nel tempo.



DUREVOLE E PITTURABILE

Il telaio in alluminio è prima sottoposto a un trattamento di anodizzazione contro l'ossidazione, poi rivestito con primer per favorire l'adesione delle pitture.

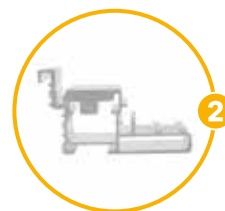

TELAIO MOLTO ROBUSTO

Il telaio è realizzato in alluminio e pesa circa 2 kg per metro lineare.

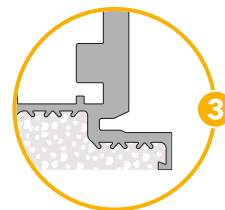

NO CREPE!

Il profilo del telaio è disegnato in modo da evitare il formarsi di crepe.

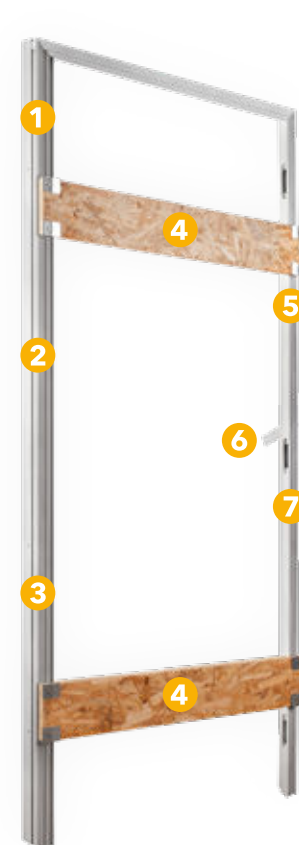

4 DISTANZIATORI IN OSB 3

Pannelli di spessore 25 mm fissati con squadrette garantiscono la stabilità e la squadratura del telaio.



BADGE

Il telaio è riconoscibile grazie alla presenza del marchio ECLISSE.



6 ZANCHE REGOLABILI

Le zanche sono regolabili in altezza e predisposte per un comodo fissaggio alla parete in muratura.



QUOTA 100

Presente per facilitare al posatore l'individuazione della quota 0.

ECLISSE SYNTESIS® LINE BATTENTE - La porta



PANNELLO PORTA

Tamburata con perimetro in doppio massello per assicurare rigidità al pannello. Tutti i pannelli sono già trattati con primer.



SERRATURA MAGNETICA

Dal design moderno e dalle linee minimali, rimane a filo e garantisce una straordinaria silenziosità in chiusura.

IL RISCONTRO ECCENTRICO

installato a filo battuta, è eccentrico per consentire di rimediare alle piccole imperfezioni di posa, garantendo la perfetta chiusura della porta.

NOTA: la porta è fornita di serie senza chiusura o con chiusura a chiave. A richiesta con nottolino.



TIRANTE INTERNO

Speciale dispositivo regolabile in qualsiasi momento che mantiene in costante tensione il pannello porta, garantendo la perfetta planarità con la parete.

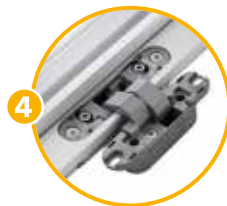

3 CERNIERE REGOLABILI

Su 3 assi (altezza, larghezza, profondità) per una perfetta calibrazione della luce perimetrale.

NOTA: qualora il peso del pannello porta superi i 50 kg si rendono necessarie 4 cerniere (peso max 65 kg).

LASCIATI ISPIRARE

ECLISSE SYNTESIS® AREO - Telaio chiudi vano filomuro

La soluzione filo muro per vani d'arredo e cabine armadio completa di pannello porta. Il telaio è rifinito per un effetto pulito ed elegante.



Pannello porta

Spessore 18 mm in melaminico trattato con primer

Telaio

Fornito con speciali profili aggiuntivi che facilitano il completamento della parte interna con pannelli o lastre di cartongesso, per ottenere l'effetto di un armadio vero e proprio

Versioni anta

anta singola, doppia, a ribalta verso l'alto o il basso

Versioni telaio

su 3 lati, su 4 lati, inclinato su 3 lati, inclinato su 4 lati

Dimensioni minime e massime per anta

L 300 650 mm
H 300 2700 mm



Scopri i dettagli tecnici che rendono ECLISSE Syntesis® Areo facile da posare



Via Giovanni Pascoli, 7 - 31053 Pieve di Soligo TV - Tel. 0438 980 513
eclisse@eclisse.it - www.eclisse.it

- **Hai bisogno di trovare velocemente il prodotto giusto per te?**
Configura il tuo sistema ECLISSE su www.cercafacileeclisse.it.
- **Hai bisogno di assistenza?**
Chiamaci dal lunedì al venerdì 8-12 - 14-18.
- **Vuoi approfondire le tue conoscenze?**
Partecipa ad un corso d'installazione. Scrivi a formazione@eclisse.it.