

**CHI PROVA
ECLISSE NON
CAMBIA PIU'
IDEA**

**SCOPRI I
DETTAGLI CHE
FANNO LA
DIFFERENZA**



 **ECLISSE**[®]
VEDIAMO OLTRE

I DETTAGLI ECLISSE PER UN'INSTALLAZIONE PERFETTA



I controtelai Eclisse si distinguono per le loro caratteristiche esclusive, oltre 40 brevetti in grado di assicurare un'installazione a regola d'arte, in meno tempo e senza sorprese.

LAVORARE DIVENTA PIÙ FACILE

Perché i controtelai Eclisse consentono di ottenere sempre il risultato atteso, anche quando le condizioni in cantiere non sono ottimali.

UN CONTROTELAIO PIÙ ROBUSTO

Con i suoi 41 kg risulta particolarmente resistente alle pressioni della struttura muraria e agli urti accidentali (in cantiere e durante il trasporto).

MECCANISMI AFFIDABILI

Eclisse semplifica il lavoro assicurando al cliente la certezza di avere elevate prestazioni nel tempo e a te la soddisfazione di un lavoro ben fatto e di una qualità riconosciuta.





I VANTAGGI PER IL MURATORE

Eclisse ha studiato soluzioni tecniche innovative che consentono di installare i suoi controtelai sempre a regola d'arte, anche quando le condizioni di partenza non appaiono ottimali.

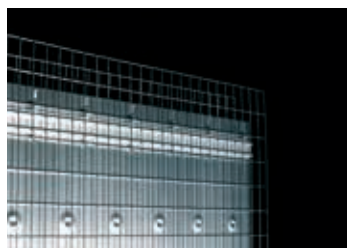

L'UNICO CON RETE DEBORTANTE ZIGRINATA

posta fra muro e telaio fa sì che le due parti diventino praticamente un tutt'uno, evitando fessurazioni o reti aggiuntive.

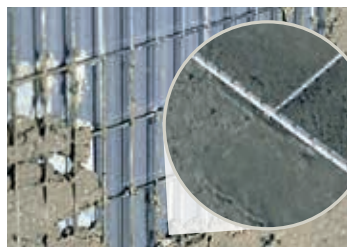

L'INTONACO NON CADE quando lo si applica perché sostenuto da una rete zigrinata molto fitta (25x50) posta proprio fra lamiera e filo dell'intonaco.



PERPENDICOLARITÀ PERFETTA

grazie all'esclusiva "Barra di allineamento" brevettata Eclisse: mantiene il controtelaio perfettamente allineato e facilita la messa in bolla.



FRONTALINO IN LAMIERA

con "quota 100" stampata per facilitare il posatore nell'individuazione della "quota 0" del pavimento finito.

41 kg*
**DI MOTIVI
PER SCEGLIERE
ECLISSE**



CONTROTELAI ROBUSTI



FACILI DA LAVORARE



MECCANISMI AFFIDABILI

*Riferito a:
mod. Unico 800x2100 mm
sp. 108 mm, versione intonaco



I VANTAGGI PER IL CARTONGESSISTA



UN SISTEMA COERENTE

Perché la sua struttura aperta è perfetta per le orditure metalliche delle pareti in cartongesso.



SEMPLICITÀ D'INSTALLAZIONE

Il controtelaio Eclipse è semplice da manovrare in fase di montaggio e pratico da fissare alla parete in cartongesso attraverso apposite tasche.

FACILE

da trasportare e stoccare grazie all'ingombro limitato del kit.



NON FLETTE

La sede interna rimane sempre uguale perché le traversine a coda di rondine non flettono quando si fissa la lastra di cartongesso.

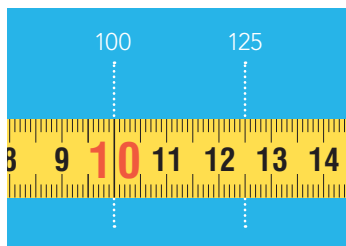

STRUTTURA VERSATILE

Perché puoi decidere in fase di montaggio lo spessore del KIT (per parete finita da 100 o da 125 mm).





I VANTAGGI PER IL FALEGNAME

Installare un controtelaio Eclisse è facile, sicuro e veloce per ogni artigiano, grazie ad una serie di innovativi accorgimenti che ne semplificano la posa.



GUIDA PORTA AUTOCENTRANTE

Si fissa con grande rapidità direttamente al controtelaio evitando possibili errori: la guida si troverà automaticamente al centro senza forare il pavimento.



PROFILO SOTTOPORTA A STRAPPO

Un profilo brevettato di nuova concezione che consente la correzione di differenze di quota tra pavimento e controtelaio anche a lavoro ultimato. Per uno scorrimento perfetto sempre a filo pavimento.



MONTANTE DI BATTUTA DI METALLO E LEGNO ACCOPPIATI

Il primo evita problemi di deformazione, il secondo facilita l'applicazione dello stipite di battuta.



BINARIO ESTRAIBILE

Un sistema brevettato Eclisse che consente di smontare il binario in un minuto per pulire la sede di scorrimento dei carrelli, per esempio da eventuali residui di intonaco.



CARATTERISTICHE ESCLUSIVE CHE FANNO LA DIFFERENZA

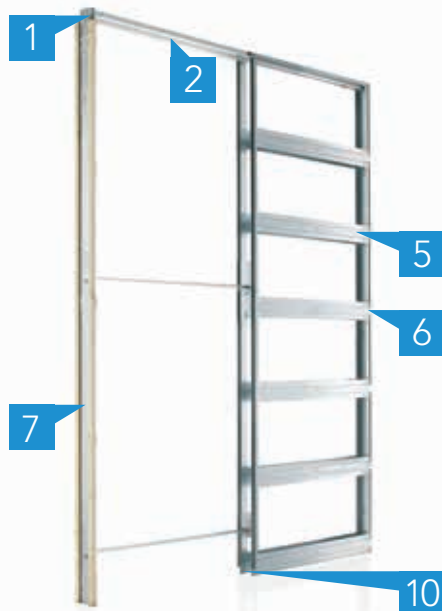
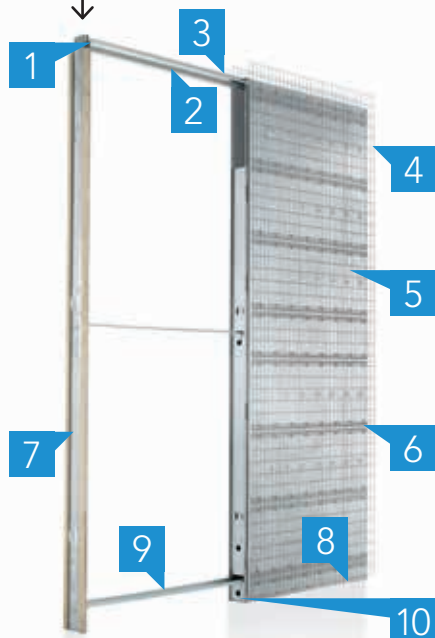

1 Carrelli di scorrimento con cuscinetti a sfera.

Rendono silenziosissimo e fluido il movimento della porta. Testati per 100.000 cicli.

2 Binario estraibile (brevettato).

Facilmente smontabile: è sempre possibile l'ispezione o l'applicazione di accessori, successivamente alla posa, senza interventi murari.

3 Traversa in metallo con giunto elastico in polistirolo.

Migliora la resistenza ad eventuali spinte provenienti dall'alto.

4 Rete debordante zigrinata.

Evita di inserire reti aggiuntive evitando il pericolo di fessurazioni fra muro e controtelaio.

5 Assenza di saldature.

Garanzia dell'integrità della zincatura nel tempo.

6 Traversine orizzontali di rinforzo.

Aumentano la robustezza del controtelaio verso eventuali spinte laterali.

7 Montante di battuta di metallo.

Garantisce l'indeformabilità e agevola la messa in opera degli stipiti.

8 Profilo sottoporta a strappo (brevettato).

Permette alla porta di scorrere a filo pavimento anche quando la quota zero è errata.

9 Barra di allineamento (brevettata).

Evita accidentali torsioni al controtelaio.

10 Guida porta autocentrante.

Sia applica direttamente al controtelaio con rapidità e senza forare il pavimento.

UNICO, ANTA SINGOLA

Controtelaio Standard

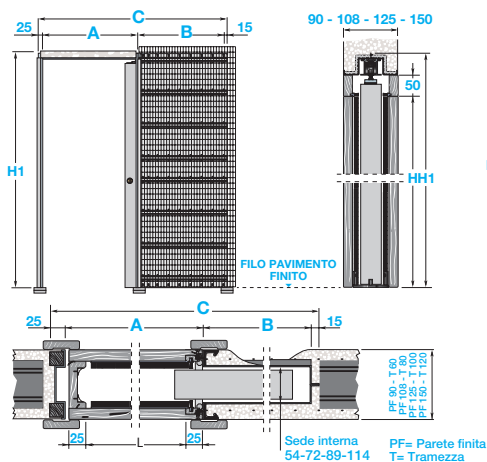

ESTENSIONE, DUE ANTE SPECULARI

Controtelaio Standard

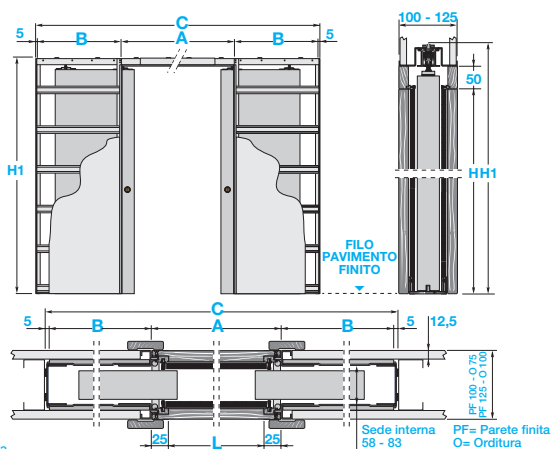

LUCE DI PASSAGGIO CxH1	Versione INTONACO		Versione CARTONGESSO			
	MISURE D'INGOMBRO CxH1	A	B	MISURE D'INGOMBRO CxH1	A	B
600x2000/2100	1315x2090/2190	650	625	1297x2090/2190	650	617
650x2000/2100	1465x2090/2190	700	725	1447x2090/2190	700	717
700x2000/2100	1515x2090/2190	750	725	1497x2090/2190	750	717
750x2000/2100	1665x2090/2190	800	825	1647x2090/2190	800	817
800x2000/2100	1715x2090/2190	850	825	1697x2090/2190	850	817
850x2000/2100	1865x2090/2190	900	925	1847x2090/2190	900	917
900x2000/2100	1915x2090/2190	950	925	1897x2090/2190	950	917
950x2000/2100	2065x2090/2190	1000	1025	2047x2090/2190	1000	1017
1000x2000/2100	2115x2090/2190	1050	1025	2097x2090/2190	1050	1017

LUCE DI PASSAGGIO CxH1	Versione INTONACO		Versione CARTONGESSO			
	MISURE D'INGOMBRO CxH1	A	B	MISURE D'INGOMBRO CxH1	A	B
1200x2000/2100	2530x2090/2190	1250	625	2494x2090/2190	1250	617
1300x2000/2100	2830x2090/2190	1350	725	2794x2090/2190	1350	717
1400x2000/2100	2930x2090/2190	1450	725	2894x2090/2190	1450	717
1500x2000/2100	3230x2090/2190	1550	825	3194x2090/2190	1550	817
1600x2000/2100	3330x2090/2190	1650	825	3294x2090/2190	1650	817
1700x2000/2100	3630x2090/2190	1750	925	3594x2090/2190	1750	917
1800x2000/2100	3730x2090/2190	1850	925	3694x2090/2190	1850	917
1900x2000/2100	4030x2090/2190	1950	1025	3994x2090/2190	1950	1017
2000x2000/2100	4130x2090/2190	2050	1025	4094x2090/2190	2050	1017



Via Sernaglia, 76
31053 Pieve di Soligo TV
Tel. 0438 980 513
Fax 0438 980 804

eclisse@eclisse.it
www.eclisse.it
www.cercafacileeclisse.it

Eclisse risponde a tutte le tue esigenze:
chiama l'840 000 441,
da lunedì a venerdì 8-12 - 14-18



Per una perfetta posa in opera,
guarda i video di installazione
sul nostro canale You Tube